

REON POCKET

REON POCKET

ウェアラブルサーモデバイスキット/スタートガイド	JP
Wearable Thermo Device Kit/Startup Guide	EN
穿戴式冷暖調温装置套装/入门指南	CT
웨어러블 써모 디바이스 키트/시작 설명서	KR



**警告**

電気製品は安全のための注意事項を守らないと、火災や人身事故になることがあります。

本書には、事故を防ぐための重要な注意事項を示しています。本書をよくお読みのうえ、製品を安全にお使いください。

お読みになったあとは、いつでも見られる場所に必ず保管してください。

**警告****安全のために**

→ 13~15ページも

あわせてお読みください。

ソニー製品は安全に充分配慮して設計されています。しかし、電気製品はすべて、まちがった使いかたをすると、火災や感電などにより人身事故になることがあり危険です。事故を防ぐために次のことを必ずお守りください。

**安全のための注意事項を守る**

この「安全のために」の注意事項をよくお読みください。

定期的に点検する

ほこりがたまっていないか、故障したまま使用していないか、などを定期的に点検してください。

故障したら使わない

すぐにソニーの相談窓口に修理をご依頼ください。

万一、異常が起きたら

異常な音・においがしたり、煙が出たら、お買い上げ店またはソニーの相談窓口修理をご依頼ください。

警告表示の意味

本書では、次のような表示をしています。表示の内容をよく理解してから本文をお読みください。

**危険**

この表示の注意事項を守らないと、火災・感電・発熱・破裂などにより死亡や大けがなどの人身事故が生じます。

**警告**

この表示の注意事項を守らないと、火災・感電などにより死亡や大けがなど人身事故の原因となります。

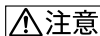
**注意**

この表示の注意事項を守らないと、感電やその他の事故によりけがをしたり周辺の物品に損害を与えたりすることがあります。

注意を促す記号

火災



感電

行為を禁止する記号

禁止



分解禁止



水ぬれ禁止

行為を指示する記号

指示

ご使用時のご注意

- REON POCKETは、日常での外出や通勤、軽めの運動(例：ウォーキングやゴルフ)などでの使用を想定した製品です。本体は防水仕様ではありませんのでご注意ください。
以下のような環境ではご使用をお控えください。
 - 激しい発汗を伴う作業や運動(ランニングなど)
 - 雨や雪など本体に水分がかかる状況
 - 炎天下での長時間のご使用
- 本体は精密機器のため、落としたり投げたりなどの強い衝撃を与えないでください。
- [COOL]で動作している場合、周囲環境の温度によっては排気口から温かい風が出ることがあります。気になる場合は、[COOL]の温度設定レベルを下げる、またはご使用をお控えください。

JP

熱中症に関するご注意

REON POCKETは、熱中症対策として使用いただくものではありません。環境省の情報サイトに、熱中症予防のための日常生活に関する指針が掲載されていますので、ご参照ください。

気温(参考)	注意すべき生活活動の目安	注意事項
危険 (35℃以上)	すべての生活活動で起こる危険性	高齢者においては安静状態でも発生する危険性が大きい。 外出はなるべく避け、涼しい室内に移動する。
厳重警戒 (31℃～35℃)		外出時は炎天下を避け、室内では室温の上昇に注意する。
警戒 (28℃～31℃)	中等度以上の生活活動で起こる危険性	運動や激しい作業をする際は定期的に十分に休息を取り入れる。
注意 (28℃未満)	強い生活活動で起こる危険性	一般に危険性は少ないが激しい運動や重労働時には発生する危険性がある。

環境省「熱中症予防情報サイト」より

内容品を確認する

お買い上げ時、本体とエアフローパーツ(ショート)がネックバンドに装着されています。

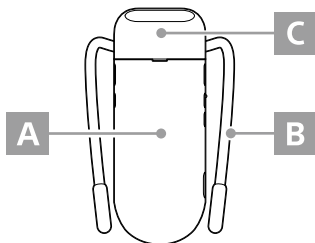

A REON POCKET本体(RNP-6)

B ネックバンド (RNPB-N6)

C エアフローパーツ(ショート)(アジャスタブル)

- USB Type-C™ケーブル L型 (USB-C™ - USB-C)
- 保証書(保証対象はREON POCKET本体(RNP-6)のみ)
- スタートガイド(本書)

USB ACアダプターは付属していません。市販のUSB ACアダプターをご使用ください。

各部の名前

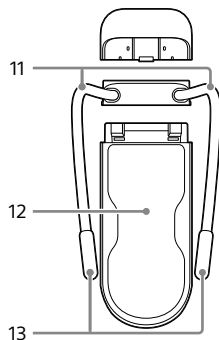
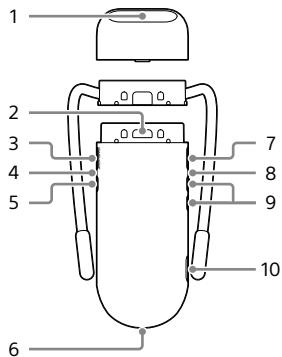

- | | | | |
|-----------|------------------------------|-----------|------------------------------|
| 1 | 排気口 | 11 | バンド |
| 2 | ネックバンド取り外しボタン | 12 | 冷却/温熱面(材質:ステンレススチール SUS316L) |
| 3 | START/STOP/⏻(電源)ボタン | 13 | ネックバンドサポーター |
| 4 | モード表示LED | | |
| 5 | MODEボタン | | |
| 6 | 吸気口 | | |
| 7 | SMARTボタン | | |
| 8 | 状態表示LED | | |
| 9 | + (プラス) ボタン/
- (マイナス) ボタン | | |
| 10 | USB端子 | | |

充電する

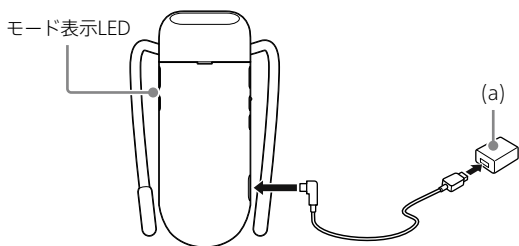

- ① USB端子カバーを開け、付属のUSBケーブルを使って本体と市販のUSB ACアダプター (a)を接続します。
- ② モード表示LEDが赤色に点灯し、充電が始まります。
- ③ モード表示LEDが消灯したら充電完了です。
バッテリーを使い切った状態から充電すると、約60分で80%充電、約120分で充電が完了します。
(お使いのUSB ACアダプターによって異なります。)

バッテリー残量を確認するには

専用アプリ「REON POCKET」の画面にバッテリー残量が表示されます。



- めれた手で本体やUSBケーブル、USB ACアダプターに触らないでください。
- USB ACアダプターの機種によっては、充電できない場合があります。

装着する

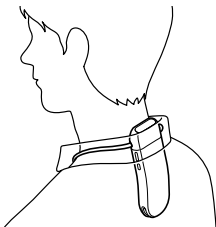

バンドを首元に沿わせ、本体の冷却／温熱面が直接肌に接触するように装着します。

お買い上げ時、エアフローパーツ(ショート)がネックバンドに装着されています。本体上部にある排気口からの排気を逃がすため、衣服に応じてショートまたはアジャスタブルのエアフローパーツをお使いください。アジャスタブルはエアフローパーツの長さと角度を調節できます。

エアフローパーツを装着せずにお使いになる場合は、衣服が排気口を塞がないようご注意ください。

エアフローパーツを取り外すには

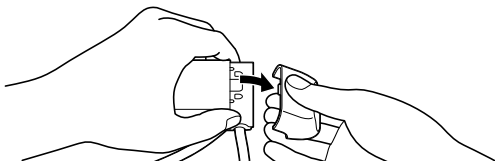

エアフローパーツの上下を指で挟み、下方向へ倒して取り外します。

取り付けるときは、エアフローパーツのツメをネックバンドに合わせて奥まで押し込みます。

バンドを調整する

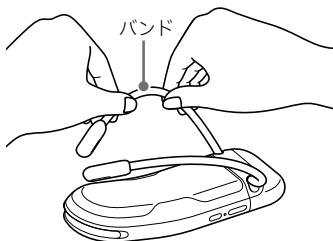

首まわりのサイズ調整や、冷却／温熱面と肌の接触をよくするには、ネックバンドを首元から外して、バンドを調整します。

バンドは自由に曲がります。バンドを持ち、少し力を入れて幅や角度を調整してください。

本体からネックバンドを取り外すには

先にエアフローパーツを取り外してください。(7ページ参照)

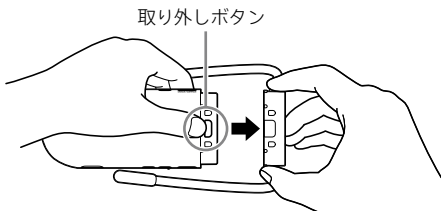

取り外しボタンを押し込みながら、ネックバンドをまっすぐ引き抜きます。

取り付けるときは、ネックバンドを本体に合わせて奥まで押し込みます。

冷却／温熱を開始する

下記のボタンを使って冷却／温熱を操作できます。

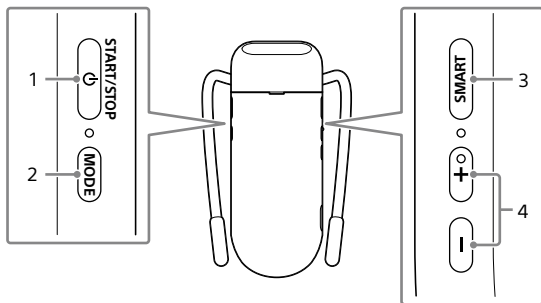

1 START/STOP/⏻ (電源)ボタン

動作を開始/停止します。約2秒長押しすると、本体の電源をオン/オフします。

2 MODEボタン

COOL (冷却)とWARM (温熱)を切り換えます。

3 SMARTボタン

SMART COOL/SMART WARMモードに切り換えます。環境や好みに応じて本体が自動で冷却／温熱の強さを調節します。

4 +(プラス)ボタン/-(マイナス)ボタン

MANUAL COOL/MANUAL WARMモードに切り換えます。冷却／温熱の強さをお好みで調節できます。

アプリで操作する場合は

お使いのスマートフォンに専用アプリ「REON POCKET」をインストールすると、アプリから本体を操作できます。使いかたや各機能について詳しくは、ヘルプガイド(Web取扱説明書)をご覧ください(12ページ参照)。



- ① お使いのスマートフォンに専用アプリ「REON POCKET」をインストールします。



<https://reonpocket.sony.co.jp/app/download/>

- ② 「REON POCKET」アプリを起動して、画面の指示に従って初期設定を行います。

本体とスマートフォンをBluetooth®接続します。

すでにアプリをインストールしている場合は

必ず最新のバージョンにアップデートしてお使いください。

[COOL]でのおすすめの使いかた

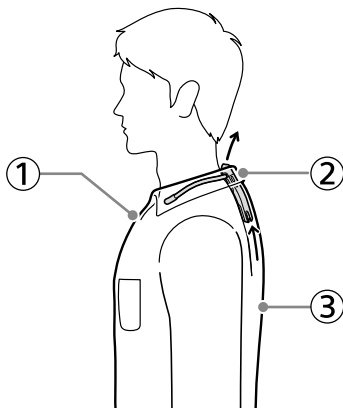

JP

- ① ネクタイを外したり、第一ボタンを開けたりなど、首まわりにゆとりを持たせてください。(排気口から空気が流れやすくなります。)

本体の冷却/温熱面は直接肌に接触させてください。衣類の上からの接触では効果を感じにくいです。

- ② 本体上部にある排気口からの排気を逃がすため、エアフローパーツをネックバンドに装着してください。衣服の襟に合わせて、ショート、アジャスタブルを使い分けてください。

エアフローパーツを装着せずにお使いになる場合は、衣服が排気口を塞がないようご注意ください。

- ③ 通気性の良いゆとりのある衣服を着用してください。日光を吸熱しにくい白などの淡い色の衣服を着用してください。

ヘルプガイド(Web取扱説明書)で 詳しい使いかたを調べる

「ヘルプガイド」はインターネット上で提供している取扱説明書です。REON POCKETの詳しい使いかたなどを説明しています。スマートフォンやパソコンでご覧ください。



https://rd1.sony.net/help/reonpocket/rmpk6/h_zz/



よくある質問やアップデート情報などを調べる

お客様から多く寄せられているご質問やアップデート情報など、REON POCKETのサポート情報は下記をご覧ください。

REON POCKETサポートページ

<https://reonpocket.sony.co.jp/support/>



モード表示LEDが紫色に点滅した場合は

本体内部の温度が上がりすぎているなど、一時的に本体が動作できない状態になっています。詳しくはヘルプガイド(Web取扱説明書)をご覧ください。

本体の操作や充電ができなくなったときは

本体の操作や充電ができなくなったときや、異常が起きたときは、本体のMODEボタンとSMARTボタンを同時に約10秒間押しただままにして、本体をリセットしてください。

安全のために



下記の注意事項を守らないと、**火災・感電・破裂**などにより**死亡や大けが**などの人身事故が生じます。

水でぬれた状態のまま使用しない

火災、やけど、けが、感電の原因となります。



水ぬれ禁止

充電は付属のUSBケーブルを使用する

指定品以外のものを使用した場合は、発熱、発火、破裂や内蔵電池の液漏れなどの原因となります。



指示



下記の注意事項を守らないと、**火災・感電**などにより**死亡や大けが**の原因となります。

充電中は、本機を布や布団で覆ったり、包んだりしない

熱がこもり、火災、故障の原因となります。



禁止

幼児やペットなどに誤って触らせない

幼児やペットが誤って操作すると、火災や大けがなどの原因となります。
使用後は、幼児やペットが誤って触らないよう、手の届かないところに置いてください。



禁止

水のかかる場所や湿気のある場所に置かない

水のかかる場所や湿気のある場所では使用しないでください。
火災や感電の原因となります。



禁止

分解や改造をしない

火災や感電の原因となります。
危険ですので、絶対に自分で分解しないでください。
内部の点検や修理はソニーの相談窓口へご相談ください。



分解禁止

内部に水や異物を入れない

水や異物が入ると火災や感電の原因となることがあります。
万一、水や異物が入ったときは、USBケーブルを抜いて、お買い上げ店またはソニーの相談窓口にご相談ください。



禁止

高温下では使用しない

高温の場所で本機を使用すると、火災、発火、発煙の原因となることがあります。
周囲温度が40℃を超える場所や、直射日光のあたる場所では使用しないでください。



禁止

充電端子に導電性異物(金属片、鉛筆の芯など)を接触させたり、内部にほこりを入れたりしないようにする

火災ややけど、けが、感電などの原因となります。



禁止

本機の端子に異物を入れない

端子がショートして、誤動作や故障の原因となることがあります。



禁止

本機に強い衝撃を与えない

落下させる、投げつけるなどの強い衝撃を与えないでください。

破裂・発熱・発火・液漏れ・故障の原因となります。



禁止

⚠️ 注意

下記の注意事項を守らないと、けがをしたり周辺の物品に損害を与えたりすることがあります。

安定した場所に置く

ぐらついた台の上や傾いたところなどに置くと、本機が落ちてけがの原因となることがあります。また、置き場所の強度も十分に確認してください。



指示

高温の場所や、湿気が多い場所で使用・保管・放置しない

火のそばや直射日光のあたる場所、暖房器具の近くや炎天下の車中などに置くと、変形したり、火災の原因となることがあります。



禁止

直射日光のあたる場所や熱器具の近くに設置・保管しない

内部の温度が上がリ、火災の原因となることがあります。



禁止

本機が破損した場合は使用しない

本機が破損したまま使用すると、けがの原因となることがあります。本機が破損した場合は使用を中止して、ソニーの相談窓口、またはお買い上げ店にご相談ください。



禁止

かゆみ、かぶれ・湿疹、赤みが見られるなど違和感があった場合は使用しない

本機が肌に合わないと感じたときは直ちに使用を中止して、医師またはソニーの相談窓口、またはお買い上げ店にご相談ください。



指示

本機を廃棄する場合は、一般ごみに混ぜて捨てない

本機はリチウムイオン充電電池を内蔵していますので、ゴミ収集作業などで衝撃や圧力が加わり、漏液、発熱、発火、破裂などの危険があります。



禁止

特定の状況下ではワイヤレス機能を使用しない

本機はワイヤレス機能を内蔵しています。

以下の点に注意してご使用いただき、障害などが発生した場合には、本機を使用しないようにしてください。



禁止

- 本機を航空機内で使用する場合は、客室乗務員の指示に従ってください。電波が影響を及ぼし、誤動作による事故の原因となるおそれがあります。
- 本機を自動ドア、火災報知器などの自動制御機器の近くでは使用しないでください。電波が影響を及ぼし、誤動作による事故の原因となるおそれがあります。
- 本機を使用中に他の機器に電波障害などが発生した場合は、ただちに使用をやめてください。電波が影響を及ぼし、誤動作による事故の原因となるおそれがあります。

医療機器に近づけない

本機は磁石を使用しているため、ペースメーカー、水頭症治療用圧可変式シャントなどの医療機器に影響を与える恐れがあります。本機をこれらの医療機器をご使用の方に近づけないでください。これらの医療機器を使用されている場合、本機のご使用前に担当医師にご相談ください。



禁止

電池についての安全上のご注意

液漏れ・破裂・発熱・発火による大けがや失明を避けるため、下記の注意事項を必ずお守りください。

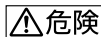

充電式電池が液漏れしたとき

充電式電池の液が漏れたときは素手で液をさわらない

液が本機内部に残ることがあるため、ソニーの相談窓口にご相談ください。

液が目に入ったときは、失明の原因になることがあるので目をこすらず、すぐに水道水などのきれいな水で充分洗い、ただちに医師の治療を受けてください。

液が身体や衣服についたときも、やけどやけがの原因になるので、すぐにきれいな水で洗い流し、皮膚に炎症やけがの症状があるときには医師に相談してください。



警告

- 火の中に入れてない。分解、加熱しない。
- 火のそばや直射日光の当たるところ・炎天下の車中など、高温の場所で使用・保管・放置しない。

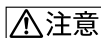

本機を廃棄するときは



Li-ion

本機に内蔵されている充電式電池はリサイクルできません。

この充電式電池の取り外しはお客様ご自身では行わず、右記のお問い合わせ窓口にご相談ください。

JP

JP

15

使用上のご注意

本機について

- 本機は日本国内専用です。その他の地域での使用は動作保証するものではありません。
- 本機のワイヤレス機能は日本国内専用です。その他の地域では国／地域によって電波使用制限があるため、本機のワイヤレス機能を使用した場合、罰せられることがあります。

防水性能について

本機は防滴に配慮した構造となっておりますが、ほこりや水滴の浸入を完全に防ぐものではありません。風呂場など湿気の高い場所でのご使用や、雨などがかかることはおやめください。調査の結果、これらの水漏れによる故障と判明した場合、保証対象外となり修理できないことがありますので、あらかじめご了承ください。なお、保証対象外ですので修理を実施できる場合でも有償修理となります。

取り扱いについて

- ネックバンドの破損を防ぐために、リュックサックや抱っこ紐などのご使用时、ネックバンドに過度な荷重がかからないようにご注意ください。また、椅子の背もたれに寄りかかる場合などもご注意ください。
- 直射日光など紫外線が当たる場所に長時間放置しないでください。本機が変色する可能性があります。
- 床面に落とすなどの強い衝撃を与えないでください。また、充電端子を変形させないでください。故障の原因となります。
- 虫よけスプレーがかからないようにしてください。変形・変色のおそれがあります。

- 長期間ご使用にならないときは、汗・汚れ・水分などを良く拭き取り、高温・低温・多湿の場所を避けて保管してください。また、電池寿命切れの電池を入れたまま長期間放置すると、電池の漏液により機械部品が損傷する場合がありますので、ご注意ください。

充電時のご注意

充電する前に、USB端子周辺やUSBケーブルに汗などの水分が付着していないかを確認してください。

水分が付着している場合は、乾いた柔らかい布などで水分をしっかりと拭き取り、常温で放置して乾燥させてから、充電を行ってください。



低温やけど防止のために

本機は低温やけどに配慮した設計になっていますが、使用時は下記の点に充分ご注意ください。

- 1時間に1回程度、肌の状態を確認してください。異常があった場合は、すぐに使用を中止してください。
- 熱すぎると感じた場合は、すぐに使用を中止してください。
- 就寝時には使用しないでください。
- 布団の中、こたつやストーブなどの暖房器具の近くでは使用しないでください。
- 血行の悪い方、皮膚感覚の弱い方などがご使用になる場合は、特にご注意ください。

お手入れについて

- 柔らかい布で軽く拭いてください。汚れがひどいときは、水で薄めた中性洗剤に柔らかい布を浸し、固くしぼってから汚れを拭き取り、乾いた布でから拭きしてください。アルコールやベンジン、シンナーなどは使用しないでください。
- 布にゴミが付着したまま強く拭いた場合、傷が付くことがあります。

Bluetooth®機能について

機器認定について

本機は、電波法に基づく小電力データ通信システムの無線設備として、認証を受けています。従って、本機を使用するときに無線局の免許は必要ありません。ただし、以下の事項を行うと法律により罰せられることがあります。

- 本機を分解/改造すること

周波数について

本製品は2.4 GHz帯を使用しています。他の無線機器も同じ周波数を使っていることがあります。他の無線機器との電波干渉を防止するため、下記事項に注意してご使用ください。

本製品の使用上の注意

本製品の使用周波数は2.4 GHz帯です。この周波数帯では電子レンジ等の産業・科学・医療用機器のほか、他の同種無線局、工場の製造ライン等で使用される免許を要する移動体識別用構内無線局、免許を要しない特定の小電力無線局、アマチュア無線局等(以下「他の無線局」と略す)が運用されています。

1. 製品を使用する前に、近くで「他の無線局」が運用されていないことを確認してください。
2. 万一、本製品と「他の無線局」との間に電波干渉が発生した場合には、速やかに本製品の使用場所を変えるか、または本製品の運用を停止(電波の発射を停止)してください。
3. 不明な点その他お困りのことが起きたときは、ソニーの相談窓口までお問い合わせください。

2.4 X X 8

この無線製品は2.4 GHz帯を使用します。
変調方式として、その他の変調方式を採用し、
与干渉距離は80 mです。



Ⓜ 006-001402

主な仕様

電源

DC 3.7 V : 内蔵充電式リチウムイオン電池
DC 5 V : USB充電時

使用温度範囲

5°C ~ 40°C

最大外形寸法 (幅/高さ/奥行き)

約110 mm × 45 mm × 160 mm (本体と
エアフローパーツ(ショート)をネックバン
ドに装着時、バンド部を含む)
約53 mm × 24 mm × 119 mm (本体のみ)

質量

約165 g (本体とエアフローパーツ(ショ
ート)をネックバンドに装着時)
約125 g (本体のみ)

通信仕様

通信方式 :

Bluetooth 5.0 Low Energy

出力 :

Bluetooth標準規格 Power Class 2

使用周波数帯域 :

2.4 GHz帯 (2.4000 GHz - 2.4835 GHz)

外部インターフェース

USB Type-C™

USB充電の推奨環境

USB ACアダプター

出力電流 1 A (1,000 mA) 以上が供給可能
な市販のUSB ACアダプター (USB-C™)

パソコン

USB端子が標準装備されたパソコン

- すべてのパソコンで動作を保証するものではありません。
- 自作パソコンは動作保証対象外です。

対応OS

下記のサポートページで対応OSをご確認ください。

<https://reonpocket.sony.co.jp/support/device/>

仕様および外観は、改良のため予告なく変更することがありますが、ご了承ください。

商標について

- REON POCKETはソニーサーモテクノロジー株式会社の商標または登録商標です。
- Bluetooth®ワードマークおよびロゴは、Bluetooth SIG, Inc. が所有する登録商標であり、ソニーグループ株式会社及びその子会社はこれらのマークをライセンスに基づいて使用しています。
- Google Play、Google PlayロゴはGoogle LLCの商標です。
- App StoreはApple Inc.のサービスマークです。
- USB Type-C™およびUSB-C™はUSB Implementers Forumの商標です。
- その他、本書に記載されているシステム名、製品名は、一般に各開発メーカーの登録商標あるいは商標です。なお、本文中では、™、®マークは表記していません。本書に明示されていないすべての権利は、その所有者に帰属します。

ライセンスに関するご注意

本製品には、弊社がその著作権者とのライセンス契約に基づき使用しているソフトウェアが搭載されております。当該ソフトウェアの著作権者様の要求に基づき、弊社はこれらの内容をお客様に通知する義務がありません。ライセンスに関して、内容をご一読くださいますようお願い申し上げます。ライセンス内容は、以下のURLよりご覧ください。

https://rd1.sony.net/help/reonpocket/rnpk6/h_zz/

JP

保証書とアフターサービス

保証書

この製品には保証書が添付されていますので、お買い上げの際お買い上げ店でお受け取りください。

所定事項の記入および記載内容をお確かめのうえ、大切に保存してください。

保証期間は、お買い上げ日より1年間です。

アフターサービス

- **保証期間中の修理は**
保証書の記載内容に基づいて修理させていただきます。
詳しくは保証書をご覧ください。
- **保証期間経過後の修理は**
修理によって機能が維持できる場合は、ご要望により有料修理させていただきます。
- **部品の保有期間について**
当社では補修用性能部品（製品の機能を維持するために必要な部品）を、製造打ち切り後3年間保有しています。この部品保有期間を修理可能の期間とさせていただきます。

お問い合わせ窓口

<https://reonpocket.sony.co.jp/support/>

修理のご相談

フリーダイヤル 0120-252-645

携帯電話・一部のIP電話 050-3754-9592

FAX 0120-333-389

ソニーサーモテクノロジー株式会社
〒108-0075 東京都港区港南2-11-1

Notice on use

- The REON POCKET is intended for use in daily outings, commuting, and light exercise (e.g. walking, golfing). Please note that this product is not waterproof.

Please refrain from using the product in the following environments.

- Strenuous work or exercise (e.g. running) at a level that causes intense sweating
 - Rain, snow, or other conditions where the unit is exposed to moisture
 - Prolonged use under hot sun
- Since the product is a precision device, do not subject the product to strong impacts such as dropping or throwing it.
 - When the unit is operated with the setting [COOL], warm air may be ventilated from the air vent depending on the temperature of the surrounding environment. If you are concerned about this, lower the temperature setting level of [COOL], or refrain from using the unit.

Notice on heat stroke

The REON POCKET is not intended to be used as a heat stroke prevention device.

Please refer to the information website of Ministry of the Environment, Government of Japan for guidelines on daily living to prevent heat stroke.

Air temperature (typical value)	Guideline for life activities that need attention	Precautions
Danger (above 35°C)	Risks in all life activities	The elderly are at high risk of developing heat stroke, even in a resting state. Avoid going outside as much as possible and move to a cool room.
Severe Warning (31°C – 35°C)		Avoid hot sun when going out, and be careful of rising room temperature when indoors.
Warning (28°C – 31°C)	Risks in moderate or increased life activities	Take regular and sufficient rest when exercising or doing strenuous work.
Caution (below 28°C)	Risks in strenuous life activities	Generally, there is little danger, but there is a risk of occurrence during strenuous exercise or heavy labor.

From the website "Heat Illness Prevention Information," Ministry of the Environment, Government of Japan

Checking the package contents

The unit and the air vent cover (short) are attached to the neckband at the time of purchase.

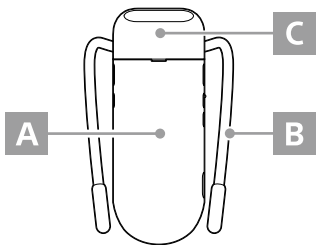

A REON POCKET unit (RNP-6)

B NECKBAND (RNPB-N6)

C Air vent cover (short) (adjustable)

- L-shaped USB Type-C® cable (USB-C® – USB-C)
- Warranty (valid only in Japan)*
- Startup Guide (this manual)

* For details on warranty in countries and regions other than Japan, refer to the page below.

<https://reonpocket.sony.com/support/warranty/>

USB AC adaptor is not included. Use a commercially available USB AC adaptor.

Identifying parts

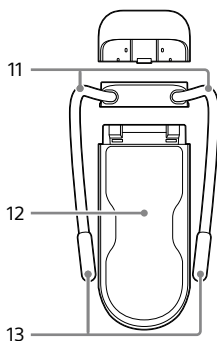
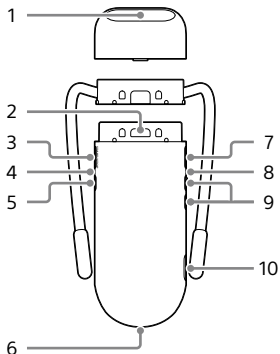

- | | | | |
|-----------|---------------------------------------|-----------|---|
| 1 | Air vent | 11 | Band |
| 2 | Neckband release button | 12 | Cooling/warming section
(Material: Stainless steel
SUS316L) |
| 3 | START/STOP/⏻ (power) button | 13 | Band extensions |
| 4 | Mode LED | | |
| 5 | MODE button | | |
| 6 | Air inlet | | |
| 7 | SMART button | | |
| 8 | Status LED | | |
| 9 | + (plus) button / - (minus)
button | | |
| 10 | USB port | | |

Charging

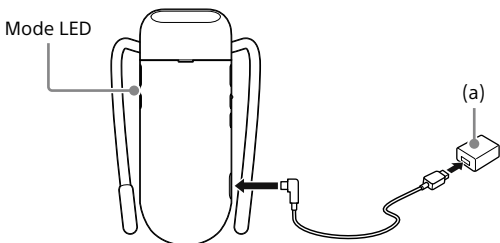

- ① **Open the USB port cover and connect the unit to a commercially available USB AC adaptor (a) using the supplied USB cable.**
- ② **The mode LED will light up in red, and charging will start.**
- ③ **When the mode LED turns off, charging is complete.**

When charging starts from the discharged state, the battery will be 80% charged in about 60 minutes, and fully charged in about 120 minutes. (This may vary depending on the USB AC adaptor you are using.)

To check the battery level

The remaining battery level is displayed on the screen of the dedicated app "REON POCKET."



- Do not touch the unit, USB cable, or USB AC adaptor with wet hands.
- Depending on the model of the USB AC adaptor, it may not be possible to charge the battery.

Wearing the unit

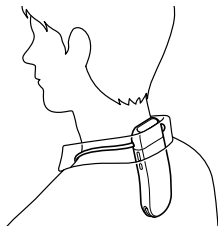

Wear the neckband by placing the band around the bottom of your neck so that the cooling/warming section of the unit comes into direct contact with your skin.

EN

At the time of purchase, the air vent cover (short) is attached to the neckband. To divert exhaust from the air vent at the top of the unit, use the short or adjustable type of air vent cover depending on your clothing. The adjustable air vent cover allows you to adjust the length and angle.

If you use the unit without the air vent cover, make sure that your clothing does not block the air vent.

To detach the air vent cover

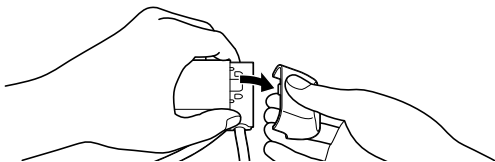

Hold the top and bottom of the air vent cover with your fingers and remove it downwards.

To attach the air vent cover, align the tabs with the notches on the neckband and push it into the neckband until it fits firmly.

Adjusting the band

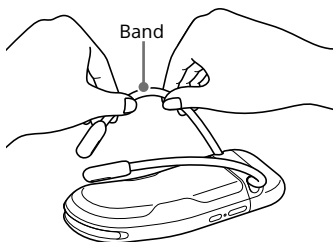

To adjust the band size around your neck, or to improve the contact of the cooling/warming section with your skin, take the neckband off, then adjust the band.

The band can be bent freely. Hold the band and adjust the width and angle with a small amount of force.

To detach the neckband from the unit

Remove the air vent cover in advance. (See page 7.)

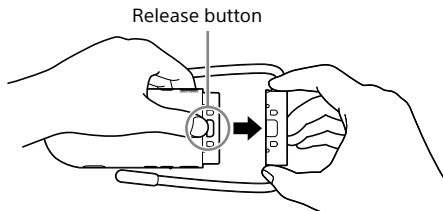

Remove the neckband straight out while pressing and holding down the release button.

To attach the neckband, push it into the unit until it fits firmly.

Starting cooling or warming

You can perform cooling/warming operations by using the following buttons on the unit.

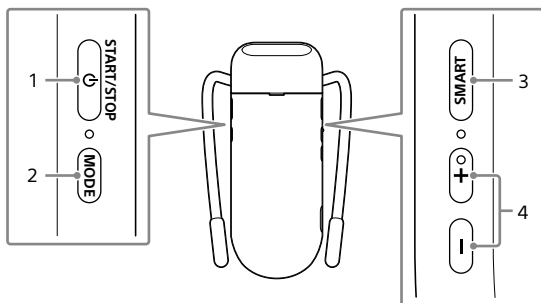

1 START/STOP/⏻ (power) button

Starts/stops operation. Pressing and holding the button for about 2 seconds turns the unit on/off.

2 MODE button

Switches between COOL (cooling operation) and WARM (warming operation).

3 SMART button

Switches to the SMART COOL / SMART WARM mode. The unit automatically adjusts the cooling/warming intensity based on the environment and your desired settings.

4 + (plus) button / - (minus) button

Switches to the MANUAL COOL / MANUAL WARM mode. You can adjust your desired cooling/warming intensity.

Operating the unit with the app

You can operate the unit with your smartphone by installing the dedicated app "REON POCKET." Refer to the Help Guide (Web manual) for details on usage and each function. (See page 12.)



- ① **Install the dedicated app "REON POCKET" on your smartphone.**



<https://reonpocket.sony.com/app/download/>

- ② **Start the "REON POCKET" app and follow the on-screen instructions to perform the initial setup.**

Connect the unit to your smartphone via Bluetooth®.

If you already have the app installed

Be sure to update the app to the latest version before use.

Recommended use when the unit is set to [COOL]

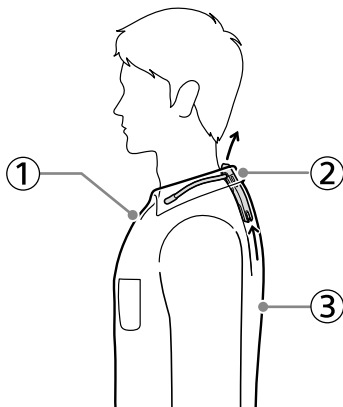

EN

- ① **Be sure to create adequate room around your neck by taking off your tie, opening the top button of your shirt, etc. This will improve air flow from the air vent.**

The cooling/warming section should be in direct contact with your skin because the effect is less perceptible through cloth.

- ② **Attach the air vent cover to the neckband to divert exhaust from the air vent at the top of the unit. Use the short or adjustable type depending on the collar of your clothing.**

If you use the unit without the air vent cover, make sure that your clothing does not block the air vent.

- ③ **Wear breathable and loose-fitting clothing. Also, wear white or other light-colored clothing that absorbs less heat from the sun than dark clothing.**

Using the Help Guide (Web manual) for detailed instructions

The "Help Guide" is an instruction manual provided on the Internet. It explains how to use the REON POCKET in detail. Use a smartphone or computer to view the Help Guide.



https://rd1.sony.net/help/reonpocket/rnpk6/h_zz/



Checking frequently asked questions and update information

For frequently asked questions and update information for REON POCKET, refer to the support site.

REON POCKET support site

<https://reonpocket.sony.com/support/rnpk-6/>



When the mode LED flashes in purple

The unit is temporarily unable to operate due to the temperature inside being too hot. For details, refer to the Help Guide (Web manual).

When the unit cannot be operated or charged

When you cannot operate or charge the unit, or if an abnormality occurs, press and hold the MODE button and the SMART button simultaneously for about 10 seconds to reset the unit.

Safety Information

For Customers in Singapore

Complies with
IMDA Standards
DB00353

If odor, overheating, discoloration, or deformation is detected during use, battery charge, or storage, immediately follow the instructions below:

- ① If you are charging the unit, disconnect the USB Type-C® cable.
- ② Contact the Sony Authorised Service Centre.

The nameplate and important information concerning safety are attached in the following location: The neckband mounting section.

Do not expose the batteries (battery pack or batteries installed) to excessive heat, such as sunshine, fire or the like, for a long time.

Do not subject the batteries to extreme low temperature conditions that may result in overheating and thermal runaway.

Do not subject the battery to extremely low air pressure that may result in an explosion or the leakage of flammable liquid or gas.

Do not dismantle, open, or shred secondary cells or batteries.

Secondary cells and batteries need to be charged before use. Always refer to the manufacturer's instructions or product manual for proper charging instructions.

After extended periods of storage, it may be necessary to charge and discharge the cells or batteries several times to obtain maximum performance.

Dispose of properly.

Caution

- Do not throw the unit into fire or apply heat.
- Do not use the unit when it is wet.
- Use only the supplied USB cable for charging.
- Do not cover or wrap the unit with cloth or bedding while charging.
- Do not disassemble or modify the unit.
- If water or foreign objects get inside the unit, disconnect the USB Type-C® cable immediately.
- Do not use the unit in a high-temperature environment. Doing so may cause fire, ignition, or smoking. Avoid using the unit in a location where the ambient temperature exceeds 40°C or where the unit is exposed to direct sunlight.
- Do not let conductive foreign objects (pieces of metal, pencil lead, etc.) come into contact with the USB port, and do not allow dust to enter the USB port. Doing so may cause fire, burns, injury, or electric shock.
- Do not let any foreign objects enter the USB port of this unit. Doing so may cause a malfunction or failure due to short circuit of the USB port.
- When disposing of this unit, do not mix it with general waste. This unit contains a lithium-ion rechargeable battery that may cause fluid leakage, overheating, fire or explosion if the unit is subject to shock or pressure during garbage collection.

EN

- Wireless functions are incorporated into the unit. Radio waves may affect the operation of other devices. When using the unit on an airplane, follow the instructions of the cabin crew. Do not use the wireless function in the following locations.
 - near automatically-controlled equipment such as automatic doors or fire alarms
 - near medical equipment
- Do not place this product close to medical devices. This product has magnet(s) which may interfere with pacemakers, programmable shunt valves for hydrocephalus treatment, or other medical devices. Do not place this product close to persons who use such medical devices. Consult your doctor before using this product if you use any such medical device.
- Do not use the unit if it is damaged. Doing so may cause injury. If the unit is damaged, stop using the unit immediately and contact the Sony Authorised Service Centre.

On placement

- Keep the unit out of the reach of babies and small children.
- Do not place the unit in a humid place such as bathroom, or in a dusty place.
- Place the unit on a stable surface. If the unit is placed on an unsteady table or inclined surface, it may fall and cause injury. Also, make sure that such place is strong enough to support the unit.
- Do not place the unit in locations subject to high temperatures (e.g. by a fire, near a heater, in direct sunlight, in a car in the hot sun).

On your health

The use of the unit might cause itching, rashes, eczema, or other symptoms depending on the user's physical condition. If abnormalities are developed by using the unit, immediately stop using and receive medical treatment.

If the rechargeable battery leaks

Do not touch the leakage with bare hands. Consult the Sony Authorised Service Centre if the battery has leaked as battery liquid may remain in the unit. If the liquid gets into your eyes, do not rub your eyes as this may lead to blindness. Wash out your eyes with clean water and consult a doctor.

If the liquid gets onto your body or clothes, wash it off immediately. Failure to do so may cause burns or injury. Consult a doctor if you are burned or injured by the liquid from the battery.

Precautions

On the waterproof property

Although this unit is designed to be splash-proof, it does not completely prevent dust and water droplets from entering the unit.

Please do not use the unit in a humid place such as a bathroom, or expose it to rain or other liquids. Note that if trouble is diagnosed as exposure to water or other liquid, repair of the unit may not be covered by warranty or repair may not be possible. Repair, when possible, is not covered by warranty and is carried out at cost.

On handling the unit

- To prevent damage to the neckband when you are using a backpack or a baby carrier sling, be careful not to put the load on the neckband. Also, be careful when you lean against the back of a chair.
- Do not expose the unit to direct sunlight or ultraviolet rays for many hours. It may cause discoloration of the unit.
- Do not subject the unit to strong impact such as dropping it on a floor. Do not drive a nail into the unit, hit it with a hammer, or step on it. Also, do not deform the USB port. Doing so may cause a malfunction.
- Avoid spraying the unit with insect repellent. It may cause deformation or discoloration.

- If the unit is not to be used for a long time, disconnect the USB Type-C® cable, carefully wipe off any perspiration, dirt, or moisture, and store in a proper location, avoiding locations subject to excessively high or low temperatures and high humidity. If a battery with expired service life is left in the unit for a long time, battery leakage may damage the mechanical parts.

On Bluetooth® communications

Microwaves emitting from a Bluetooth device may affect the operation of electronic medical devices. Turn off this unit and other Bluetooth devices in the following locations, as it may cause an accident:

- in hospitals
- near priority seating in trains
- locations where inflammable gas is present
- near automatic doors
- near fire alarms

Note on charging

Before charging, make sure that there is no moisture such as sweat on the USB port area or USB cable. If there is moisture on them, wipe it off with a soft, dry cloth, and leave the unit at room temperature to dry before charging.



To prevent low-temperature burns

Although this product is designed to prevent low-temperature burns, please pay special attention to the following points when using the product.

- Check the condition of your skin about once an hour. If you notice any abnormalities, stop using the unit immediately.
- If the unit feels too hot, stop using it immediately.
- Do not use the unit when sleeping.
- Do not use the unit in bedding or near heaters such as stoves.
- Pay special attention when someone with poor circulation or impaired skin sensation uses the unit.

On cleaning

- Wipe off any dirt gently with a soft cloth. If the unit is very dirty, soak a soft cloth in neutral detergent diluted with water, wring it out hard, wipe off the stain, and then wipe dry with a dry cloth. Do not use alcohol, benzine, thinner, etc.
- Strongly wiping off the unit using a cloth with dust may scratch the surface of the unit.

Specifications

Power source

DC 3.7 V: Built-in lithium-ion rechargeable battery

DC 5 V: When charged using USB

Operating temperature range

5°C — 40°C

Dimensions (w/h/d)

Approx. 110 mm × 45 mm × 160 mm (when the unit and the air vent cover (short) are attached to the neckband, including the band)

Approx. 53 mm × 24 mm × 119 mm (unit only)

Mass

Approx. 165 g (when the unit and the air vent cover (short) are attached to the neckband)

Approx. 125 g (unit only)

Communication specification

Communication system:

Bluetooth 5.0 Low Energy

Output:

Bluetooth Specification Power Class 2

Frequency band:

2.4 GHz band (2.4000 GHz — 2.4835 GHz)

External interface

USB Type-C®

System requirements for battery charge using USB

USB AC adaptor

A commercially available USB AC adaptor (USB-C®) capable of supplying an output current of 1 A (1 000 mA) or more

Supported operating systems

Check the following support page for supported operating systems.
<https://reonpocket.sony.com/support/rnpk-6/device.html>

Design and specifications are subject to change without notice.

Trademarks and copyrights

- REON POCKET is a trademark or registered trademark of Sony Thermo Technology Inc.
- The Bluetooth® word mark and logos are registered trademarks owned by Bluetooth SIG, Inc. and any use of such marks by Sony Group Corporation and its subsidiaries is under license.
- Google Play and Google Play logo are trademarks of Google LLC.
- App Store is a service mark of Apple Inc.
- USB Type-C® and USB-C® are registered trademarks of USB Implementers Forum.
- System and/or product names mentioned in this document are, in general, registered trademarks or trademarks of their respective developers and the "™" and "®" marks are omitted in the text. Furthermore, any copyrights not explicitly mentioned in this document are the property of their respective owners.

Notes on the License

This product contains software that Sony uses under a licensing agreement with the owner of its copyright. We are obligated to announce the contents of the agreement to customers under requirement by the owner of copyright for the software.

Please access the following URL and read the contents of the license.

https://rd1.sony.net/help/reonpocket/rnpk6/h_zz/

使用須知

- REON POCKET適用於日常外出、通勤和輕度運動（如散步、打高爾夫球）。請注意，此產品並不防水。
請勿在以下環境使用本產品。
 - 大量出汗的劇烈工作或運動（如跑步）
 - 下雨、下雪或其他會令裝置受潮的環境
 - 烈日下長時間使用
- 本產品是精密裝置，切勿讓本產品受到強烈衝擊，例如掉落或投擲。
- 本裝置設定以[COOL]運行時，會視乎四周環境的溫度，從排氣口排出暖空氣。如果在意，請降低[COOL]的溫度水平，或停止使用本裝置。

中暑須知

REON POCKET不適合用來防止中暑。

關於預防中暑的日常生活指南，請參閱日本政府環境省的資訊網站。

空氣溫度 (正常數值)	需特別注意的生活 活動準則	注意事項
危險 (超過 35 °C)	所有生活活動均有 風險	即使靜止不動，長者亦有極高機會中暑。 請盡量避免外出，並應前往涼爽的房间。
嚴重警告 (31 °C — 35 °C)		避免烈日當空時外出，身處室內亦應小心室溫提升。
警告 (28 °C — 31 °C)	一般風險或生活活動風險提高	做運動或處理劇烈工作時，應定時充分休息。
小心 (低於 28 °C)	劇烈的生活活動會有風險	一般來說，此情況風險不高，但劇烈運動時或勞動時仍可能有危險。

引用自日本政府環境省網站「熱疾病預防資訊」

請檢查包裝內容

本裝置和排氣口蓋 (短型) 在購買時已經裝上頸帶。

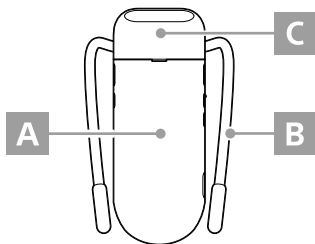

A REON POCKET 裝置 (RNP-6)

B 頸帶 (RNPB-N6)

C 排氣口蓋 (短型) (可調型)

- L型USB Type-C®電線 (USB-C® — USB-C)
- 保固 (僅限日本)*
- 入門指南 (本說明書)

* 有關日本以外國家與地區的保固詳情，請參閱下方頁面。
<https://reonpocket.sony.com/support/warranty/>

本商品並無附帶USB交流電源供應器。請使用市面有售的USB交流電源供應器。

CT

認識各部件

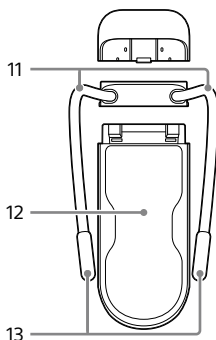
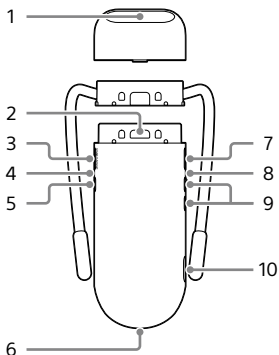

- 1 排氣口
- 2 頸帶鬆開按鍵
- 3 START/STOP/⏻ (電源) 按鍵
- 4 模式LED燈
- 5 MODE按鍵
- 6 入氣口
- 7 SMART按鈕
- 8 狀態LED燈
- 9 +(加號) 按鍵/-(減號) 按鍵
- 10 USB接口

- 11 頸架
- 12 冷暖調溫部分 (材質: 不鏽鋼 SUS316L)
- 13 頸架延長部分

充電

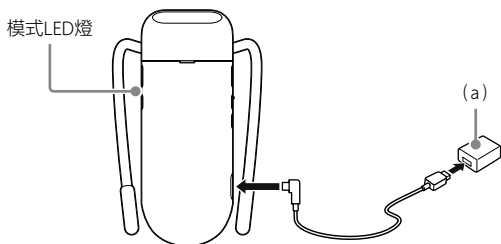

- ① 打開USB接口蓋，使用隨附的USB電線將本裝置連接到市面有售的USB交流電源供應器 (a)。
- ② 模式LED燈會亮起紅燈並開始充電。
- ③ 模式LED燈熄滅代表充電已完成。

在電池耗盡的情況下開始充電，大約60分鐘後電池便會充滿80%，大約120分鐘後便會完全充滿電。(惟可能因所使用的USB交流電源供應器而異。)

如何查看電池電量

剩餘電量水平會顯示在專用應用程式「REON POCKET」的畫面上。



- 切勿濕手觸摸本裝置、USB電線或USB交流電源供應器。
- 某些型號的USB交流電源供應器可能無法充電。

穿戴方法

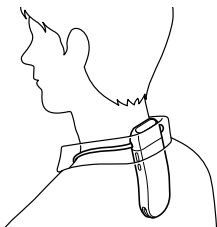

佩戴頸帶時，請將頸架繞在頸部下方，讓裝置的冷暖調溫部分直接接觸皮膚。

本裝置和排氣口蓋（短型）在購買時已經裝上頸帶。如需讓裝置頂部排氣口排出的氣流轉移方向，請根據您穿著的衣服使用短型或可調排氣口蓋。您可調整可調排氣口蓋的長短和角度。

如果您使用裝置時不使用排氣口蓋，則請確保您的衣服不會阻塞排氣口。

拆下排氣口蓋

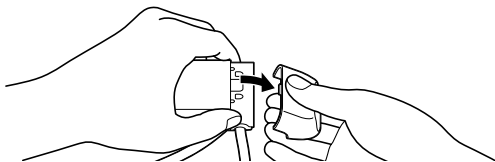

用手指握住排氣口蓋的頂部和底部，然後向下移除。

要安裝排氣口蓋，請將勾扣與頸帶上的凹位對齊，然後將其推入頸帶，直至扣緊為止。

調整頸架

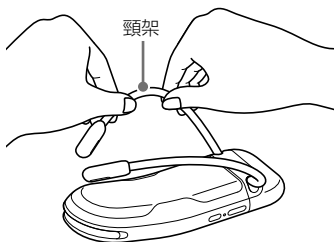

如需調整頸部的頸架大小，或冷暖調溫部分的舒適度，請先取下頸帶，然後調整。

頸架可以隨意彎曲。握住頸架，稍為用力調整寬度和角度。

從裝置拆下頸帶

預先移除排氣口蓋。（請參閱第6頁。）

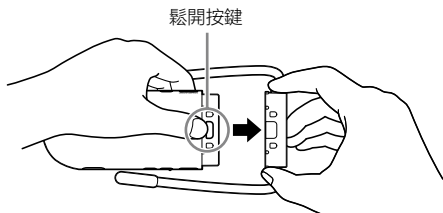

按住鬆開按鍵，同時直接將頸帶拉出以移除。

如要連接頸帶，請將頸帶按進裝置，直至扣緊為止。

開始冷暖調溫

使用裝置上的以下按鍵，可進行冷暖調溫。

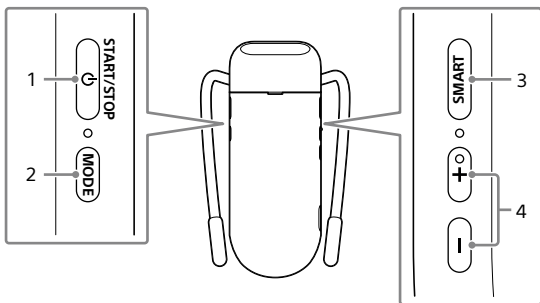

1 START/STOP/⏻ (電源) 按鍵

啟動/停止運作。長按按鍵 2 秒即可開關裝置。

2 MODE 按鍵

在COOL (降溫程序) 和WARM (加暖程序) 之間切換。

3 SMART 按鈕

切換為SMART COOL / SMART WARM模式。裝置會根據環境和您所需的設定自動調整冷暖調溫強度。

4 + (加號) 按鍵 / - (減號) 按鍵

切換為MANUAL COOL / MANUAL WARM模式。您可自行調整冷暖調溫強度。

使用應用程式操作裝置

您可安裝專用的應用程式「REON POCKET」，使用智慧型手機操作裝置。有關用法和各功能的詳情，請參閱說明指南（網上說明書）。（請參閱第11頁。）



- ① 在智慧型手機安裝專用應用程式「REON POCKET」。



<https://reonpocket.sony.com/app/download/>

CT

- ② 啟動「REON POCKET」應用程式，並跟從畫面指示完成初始設定。
本裝置透過藍牙®連接智慧型手機。

如已安裝應用程式

請務必更新至最新版本後才使用。

裝置設定為 [COOL] 時的建議用法

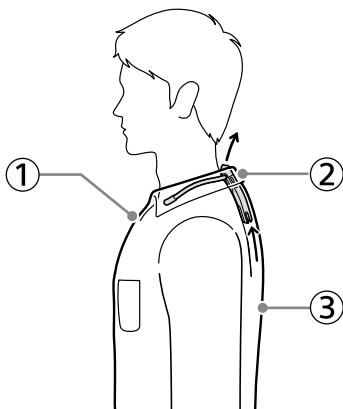

- ① 請除下領帶或解開頸部鈕扣，令頸部四周更加鬆動。有助排氣口的空氣流動。**

冷暖調溫部分應直接觸碰皮膚，因為隔住衣物時會較難感受到效果。
- ② 將排氣口蓋安裝到頸帶，讓裝置頂部排氣口排出的氣流轉移方向。請按衣領款式選擇使用短型或可調排氣口蓋。**

如果您使用裝置時不使用排氣口蓋，則請確保您的衣服不會阻塞排氣口。
- ③ 請穿着通風鬆身的衣物。也請穿着白色等難以吸收陽光的淺色衣物。**

有關詳細指引，請參閱使用說明指南（網上說明書）

「說明指南」是一份可供上網查閱的指引說明書。該指南會詳盡解釋應如何使用REON POCKET。請使用智慧型手機或電腦閱覽說明指南。



https://rd1.sony.net/help/reonpocket/rnpk6/h_zz/



查閱常見問題和最新資訊

有關REON POCKET常見問題和最新資訊，請參考支援網站。

REON POCKET支援網站

<https://reonpocket.sony.com/support/rnpk-6/>



如果模式LED燈亮起紫燈

由於內部過熱，裝置暫時無法運作。詳情請參閱說明指南（網上說明書）。

裝置無法運作或充電

如果裝置無法運作、充電或出現異常，可長按MODE按鍵和SMART按鍵10秒，以重啟裝置。

安全資訊

取得審驗證明之低功率射頻器材，非經核准，公司、商號或使用者均不得擅自變更頻率、加大功率或變更原設計之特性及功能。低功率射頻器材之使用不得影響飛航安全及干擾合法通信；經發現有干擾現象時，應立即停用，並改善至無干擾時方得繼續使用。前述合法通信，指依電信管理法規定作業之無線電通信。低功率射頻器材須忍受合法通信或工業、科學及醫療用電波輻射性電機設備之干擾。

針對台灣客戶

僅適用於台灣



廢電池請回收

台灣索尼股份有限公司
台北市中山北路二段42號5樓
4499111 (手機請加02)

如果在使用、電池充電或存放期間偵測到異味、過熱、變色或變形，請立即按照以下指示操作：

- ① 如正在為裝置充電，請拔掉USB Type-C®電線。
- ② 聯絡索尼授權客戶服務中心。

標牌和有關安全的重要資訊位於下列位置：
頸帶安裝部分。

切勿將電池（電池組或已安裝的電池）長時間暴露於過熱的環境，例如陽光、火源等等。

切勿讓通用電池處於極低溫的環境，否則可能導致過熱和熱失控。

請勿將電源置於極低氣壓的環境之中，否則或會導致爆炸，或令易燃液體或氣體滲漏。

切勿拆卸、打開或切碎充電式鈕扣型電池或通用電池。

使用前需要對充電式鈕扣型電池和通用電池充電。請務必參閱製造商說明或產品手冊的正確充電說明。

長時間存放後，可能需要對鈕扣型電池或通用電池多次充電和放電，才能達到最佳效能。

妥善處置。

注意

- 切勿將本裝置投入火中或加熱。
- 如本裝置潮濕未乾，切勿使用。
- 只能使用附帶的USB電線充電。
- 充電時，切勿用布或寢具覆蓋或包裹本裝置。
- 切勿拆解或改裝本裝置。
- 如果水或異物進入裝置，請立即拔掉USB Type-C®電線。
- 切勿在高溫環境使用本裝置。這樣做可能會導致火災、起火或出煙。避免在環境溫度超過40°C或陽光直接照射的地方使用。
- 請勿讓易導電異物（金屬片、鉛筆芯等）接觸USB接口，USB接口也請勿鋪塵。否則可能出現著火、燒傷、受傷或觸電等問題。
- 切勿讓任何異物進入本裝置的USB接口。這樣做可能會導致故障，或因USB接口短路而失靈。
- 如棄置本裝置，切勿混合其他一般廢物。本裝置內含鋰離子充電電池，如果在收集垃圾的過程中裝置受到撞擊或受壓，鋰電池或會導致液體滲漏、過熱、起火或爆炸。
- 本裝置具備無線電功能。無線電波可能會影響其他裝置的操作。在飛機上使用本裝置時，請遵循機組人員的指引。切勿在下列地方開啓無線功能。
 - 靠近自動控制設備，如自動門或火災警報器
 - 醫療設備附近

- 請勿將本產品放在靠近醫療裝置的地方。本產品有磁鐵，可能會干擾心臟起搏器、腦積水治療用可調式引流閥，或其他醫療裝置。請勿將本產品放在靠近此類醫療裝置使用者的地方。若您有使用此類醫療裝置，請在使用本裝置前諮詢醫生的意見。
- 裝置損壞時請勿使用。否則可能會導致受傷。如果裝置損壞，請立即停止使用，並聯絡索尼授權客戶服務中心。

關於放置

- 本裝置應保存在嬰兒幼孩拿不到的地方。
- 切勿將本裝置放置在浴室等潮濕地方，亦請勿放置在多塵地方。
- 請將本裝置放於平穩的表面。如果將本裝置放於不平穩的桌上或斜面上，裝置或會倒下，令人受傷。此外，請確保用於放置本裝置的地方牢固穩定。
- 切勿放置本裝置於高溫環境中（例如，靠近熱源、加熱器、陽光直射、陽光充足的車內）。

健康使用

視乎使用者的身體狀況，使用本裝置可能導致發癢、皮疹、濕疹或其他症狀。如上述症狀為使用本裝置後出現，請立即停止使用並接受治療。

如果充電電池漏液

切勿用手直接觸碰漏液。如果電池漏液，請洽詢索尼授權客戶服務中心，因為電池液體可能殘留在裝置中。如果液體流入眼睛，切勿揉眼睛，否則可能造成失明。請用清水沖洗眼睛，並且就醫。

如果液體接觸到身體或衣服，請立即沖洗乾淨。否則可能造成燙傷或傷害。如因接觸電池液體而造成燙傷或傷害，請即就醫。

注意事項

關於防水效能

雖然本裝置設計上為防滴水，但無法完全阻截灰塵和水滴進入裝置內。

請勿在浴室等潮濕地方使用本裝置，亦請勿讓裝置暴露在雨中或其他液體。請注意：如被判斷為因直接接觸水份或其他液體而導致故障，則有可能超出保固服務範圍，或可能根本無法維修。如果可以維修，而該維修卻非保固範圍內，則需另外付款維修。

關於操作裝置

- 使用背包或嬰兒背帶時，請勿擠壓頸帶，以免損壞。背靠椅背時亦要小心。
- 請勿將本裝置暴露在直射陽光或紫外線下數小時。這樣可能會導致本裝置變色。
- 不要讓本裝置受到強烈撞擊（如掉在地板上）。不要將釘子釘入本裝置、用錘子敲擊或踩踏本裝置。此外，切勿使USB接口變形。這會導致故障。
- 避免使用殺蟲劑噴灑本裝置。這樣做可能導致變形或變色。
- 如果長時間不使用本裝置，請拔掉USB Type-C®電線，小心擦去汗水、污垢或濕氣，並存放在適當的位置，避免溫度過高過低、濕度過高的地方。如果將過期電池長時間留在裝置中，電池漏液可能會損壞機械部件。

關於藍牙®通訊

藍牙裝置所放射的微波可能影響電子醫療裝置的運作。為免發生意外，如處於下列地方，請關閉本機和其他藍牙裝置：

- 醫院內
- 火車內的博愛座附近
- 有可燃性氣體的其他地點
- 自動門附近
- 火災警報器附近

CT

充電須知

充電前，請確保USB接口部分或USB電線沒有濕氣，例如汗水。如果有濕氣，請用乾軟布擦乾，並將裝置放於室溫環境，乾透後才充電。



如何避免低溫燙傷

雖然本產品設計上可避免低溫燙傷，但使用本產品時亦請務必注意以下事項。

- 大約每小時檢查一次皮膚狀態。如有任何異常，請立即停止使用本裝置。
- 如果覺得裝置太熱，請立即停止使用。
- 睡覺時，請勿使用。
- 切勿在寢具內或暖爐等加熱設備附近使用本裝置。
- 如血液循環不良或皮膚感覺受損，使用本裝置時應份外留意。

清潔須知

- 用軟布輕輕擦走灰塵。如果污垢太多，則先把軟布浸入用水稀釋的中性洗潔精中，然後用力扭乾軟布擦拭污垢，再以乾布擦乾。切勿使用酒精、輕油和稀釋劑等等。
- 如果擦布沾有灰塵的情況下用力擦拭，有可能會傷及裝置表面。

規格

電源

DC 3.7 V：內置鋰離子充電電池

DC 5 V：使用USB充電時

運作溫度範圍

5 °C — 40 °C

尺寸(寬/高/長)

大約 110 毫米 × 45 毫米 × 160 毫米 (裝置和排氣口蓋 (短型) 安裝到頸帶時, 包括頸架)

大約 53 毫米 × 24 毫米 × 119 毫米 (僅裝置)

質量

大約 165 克 (裝置和排氣口蓋 (短型) 安裝到頸帶時)

大約 125 克 (僅裝置)

通訊規格

通訊系統：

低功耗藍牙5.0

輸出：

藍牙規格電源等級2

頻段：

2.4 GHz頻段 (2.4000 GHz — 2.4835 GHz)

外部介面

USB Type-C®

使用USB為電池充電的系統要求

USB交流電源供應器

能提供1 A (1 000 mA) 或以上輸出電流的市售

USB交流電源供應器 (USB-C®)

支援的作業系統

請查閱以下支援頁面，了解所支援的作業系統。

<https://reonpocket.sony.com/support/rnpk-6/device.html>

設計和規格若有變更，恕不另行通知。

商標與版權

- REON POCKET為Sony Thermo Technology Inc.所擁有的商標或註冊商標。
- 藍牙®字樣與商標為Bluetooth SIG, Inc.所擁有的註冊商標；Sony Group Corporation及其子公司針對此類標示的使用已獲得授權。
- Google Play和Google Play商標為Google LLC所擁有的商標。
- App Store為Apple Inc.所擁有的服務商標。
- USB Type-C®和USB-C®是USB Implementers Forum的註冊商標。
- 普遍而言，本文件提及的系統和/或產品名稱均是註冊商標，並由其各自的開發商所擁有，而文章中會省略「™」和「®」標記。此外，任何本文未有明確提及的版權，均是其各自擁有人的財產。

關於授權的注意事項

本產品包含Sony依據其與軟體著作權所有人簽訂的授權合約而使用的軟體。根據軟體版權所有人的要求，我們必須向客戶公佈合約內容。

請到訪下列網址，閱讀授權內容。

https://rd1.sony.net/help/reonpocket/rnpk6/h_zz/

사용 관련 공지 사항

- REON POCKET은 일상적인 외출, 출퇴근, 가벼운 운동(예: 걷기, 골프)에 사용하도록 고안되었습니다. 본 제품은 방수 기능이 없으니 주의하십시오. 다음과 같은 환경에서는 제품 사용을 자제하시기 바랍니다.
 - 땀을 많이 흘리는 정도로 격렬한 작업이나 운동(예: 달리기)을 하는 경우
 - 비나 눈이 내리는 경우 또는 장치가 습기에 노출되는 기타 상황
 - 뜨거운 태양 아래에서 장시간 사용하는 경우
- 본 제품은 정밀 기기이므로 떨어뜨리거나 던지는 등 강한 충격을 가하지 마십시오.
- 기기를 [COOL] 설정으로 작동시키면, 주변 환경 온도에 따라 통기구를 통해 따뜻한 공기가 환기될 수 있습니다. 이것이 우려되는 경우에는 [COOL]의 온도 설정 수준을 낮추거나 기기 사용을 자제하십시오.

열사병 관련 공지 사항

REON POCKET은 열사병 예방 장치로 사용하도록 고안되지 않았습니다. 열사병 예방에 관한 일상 생활 지침은 일본 환경부의 관련 정보 웹사이트를 참조하십시오.

공기 온도 (일반 수치)	주의가 필요한 생활 활동 지침	예방 조치
위험 (35 °C 초과)	모든 생활 활동이 위험	노인들은 휴식을 취하는 상태에서도 열사병에 걸릴 위험이 높습니다. 최대한 외출을 자제하고 서늘한 방으로 이동하십시오.
심각한 경고 (31 °C ~ 35 °C)		외출 시 뜨거운 태양을 피하고, 실내에서는 실내 온도 상승에 주의하십시오.
경고 (28 °C ~ 31 °C)	보통 또는 증가된 생활 활동이 위험	운동이나 힘든 일을 할 때에는 규칙적으로 충분한 휴식을 취하십시오.
주의 (28 °C 미만)	힘든 생활 활동이 위험	일반적으로 위험은 거의 없으나, 격렬한 운동이나 심한 노동을 하는 경우에는 위험한 상황이 발생할 수 있습니다.

일본 정부 환경부의 "Heat Illness Prevention Information" (열질환 예방 정보)

^{KR} 웹사이트에서 발췌

패키지 내용물 확인

구입 시 본체와 통기 커버(Short)가 넥밴드에 부착되어 있습니다.

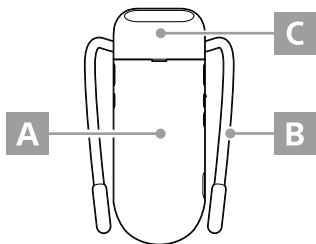

A REON POCKET 기기(RNP-6)

B 넥밴드(RNPB-N6)

C 통기 커버(Short) (조절 가능)

- L자형 USB Type-C® 케이블(USB-C® — USB-C)
 - 보증(일본에서만 유효함)*
 - 시작 설명서(본 설명서)
- * 일본 이외의 국가 및 지역의 보증에 대한 자세한 내용은 아래 페이지를 참조하십시오.
<https://reonpocket.sony.com/support/warranty/>

USB AC 어댑터는 포함되지 않습니다. 시중에 판매되는 USB AC 어댑터를 사용하여 주십시오.

KR

각 부의 명칭

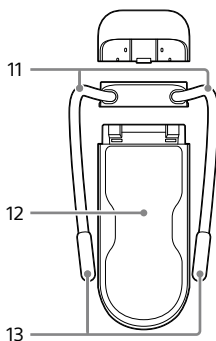
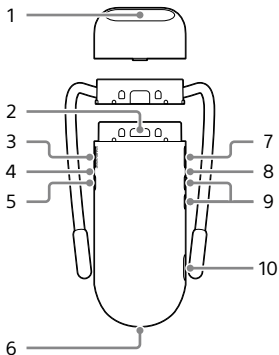

- 1** 통기구
- 2** 넥밴드 분리 버튼
- 3** START/STOP/⏻ (전원) 버튼
- 4** 모드 LED
- 5** MODE 버튼
- 6** 에어 인렛
- 7** SMART 버튼
- 8** 상태 LED
- 9** + (플러스) 버튼/- (마이너스) 버튼
- 10** USB 포트

- 11** 밴드
- 12** 냉각/보온 섹션 (소재: 스테인리스 스틸 SUS316L)
- 13** 밴드 연장부

충전

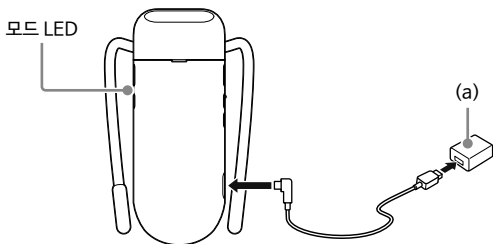

- ① USB 포트 커버를 열고, 제공된 USB 케이블을 사용하여 기기를 시중에 판매되는 USB AC 어댑터(a)에 연결하여 주십시오.
- ② 모드 LED가 적색으로 켜지고, 충전이 시작됩니다.
- ③ 모드 LED가 꺼지면, 충전이 완료된 것입니다.

KR

방전된 상태에서 충전을 시작하면, 약 60분 안에 배터리의 80%가 충전되고 약 120분 안에 완전 충전됩니다. (이는 사용 중인 USB AC 어댑터에 따라 다를 수 있습니다.)

배터리 잔량을 확인하려면

배터리 잔량은 전용 앱인 "REON POCKET" 화면에 표시됩니다.



- 젖은 손으로 기기, USB 케이블 또는 USB AC 어댑터를 만지지 마십시오.
- USB AC 어댑터의 모델에 따라 배터리를 충전하지 못할 수도 있습니다.

기기 착용

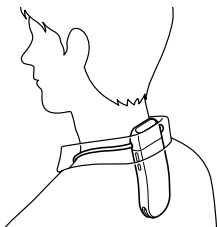

본 기기의 냉각/보온 색선이 피부에 직접 닿도록 목 아래 부분에 밴드를 거는 방식으로 넥밴드를 착용하여 주십시오.

구매 시 넥밴드에 통기 커버(Short)가 부착되어 있습니다. 기기 상단에 있는 통기구구의 배출을 바꿔주려면 옷에 따라 Short 타입 또는 조절 가능한 타입의 통기 커버를 사용하십시오. 조절 가능한 통기 커버를 사용하면 길이와 각도를 조절할 수 있습니다.

통기 커버 없이 기기를 사용할 경우, 옷이 통기구구를 막지 않도록 주의하십시오.

통기 커버를 분리하려면

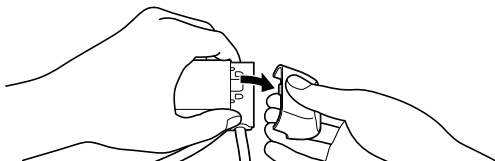

통기 커버의 상단과 하단을 손가락으로 잡고 아래쪽으로 당겨서 분리하여 주십시오.

통기 커버를 부착하려면 탭을 넥밴드의 노치에 맞추고 단단히 고정될 때까지 넥밴드에 밀어 넣으십시오.

밴드 조정하기

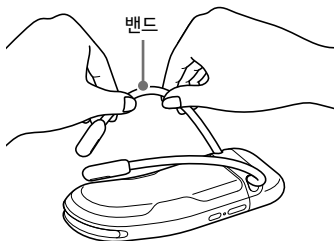

목 주위의 밴드 크기를 조정하거나 냉각/보온 섹션의 피부 접촉을 적절하게 개선하려면 넥밴드를 벗은 후 밴드를 조정하여 주십시오.

밴드는 자유롭게 구부릴 수 있습니다. 밴드를 잡고 약간의 힘으로 폭과 각도를 조정하여 주십시오.

기기에서 넥밴드를 분리하려면

미리 통기 커버를 제거하십시오. (6 페이지를 참조하십시오.)

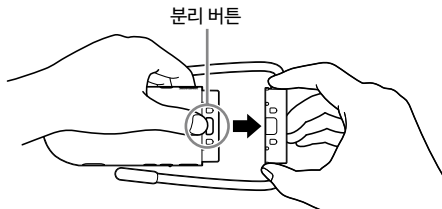

분리 버튼을 누른 상태에서 넥밴드를 바깥쪽으로 똑바로 당겨서 제거하십시오.

넥밴드를 부착하려면 단단히 고정될 때까지 기기에 밀어 넣으십시오.

KR

냉각 또는 보온 시작하기

기기에 있는 다음 버튼을 사용하여 냉각/보온 작동을 수행할 수 있습니다.

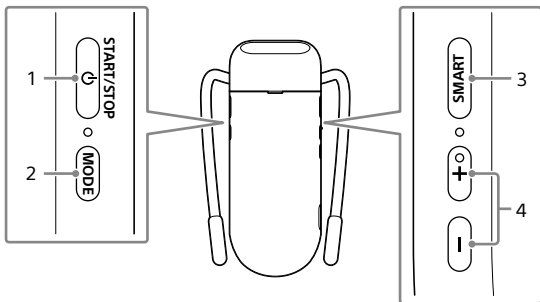

1 START/STOP/⏻ (전원) 버튼

작동을 시작/정지합니다. 이 버튼을 약 2초 동안 길게 누르면 기기가 켜지거나 꺼집니다.

2 MODE 버튼

COOL(냉각 작동)과 WARM(보온 작동)을 전환합니다.

3 SMART 버튼

SMART COOL / SMART WARM 모드로 전환합니다. 환경과 사용자가 원하는 설정에 따라 기기가 냉각/보온 강도를 자동으로 조정합니다.

4 + (플러스) 버튼 / - (마이너스) 버튼

MANUAL COOL / MANUAL WARM 모드로 전환합니다. 냉각/보온 강도를 원하는 대로 조정할 수 있습니다.

앱으로 기기 작동하기

전용 앱인 "REON POCKET"을 설치하면 스마트폰으로 기기를 작동할 수 있습니다. 사용법 및 각 기능의 자세한 내용은 도움말 안내(웹 설명서)를 참조하여 주십시오. (11 페이지를 참조하십시오.)



REON POCKET 

- ① 스마트폰에 전용 앱인 "REON POCKET"을 설치하여 주십시오.



<https://reonpocket.sony.com/app/download/>

KR

- ② "REON POCKET" 앱을 실행하고 화면의 지시에 따라 초기 설정을 진행하여 주십시오.

Bluetooth®를 통해 기기를 스마트폰에 연결하여 주십시오.

이미 앱을 설치한 경우

사용 전에 반드시 앱을 최신 버전으로 업데이트하여 주십시오.

기기가 [COOL]로 설정되어 있을 때 권장되는 사용

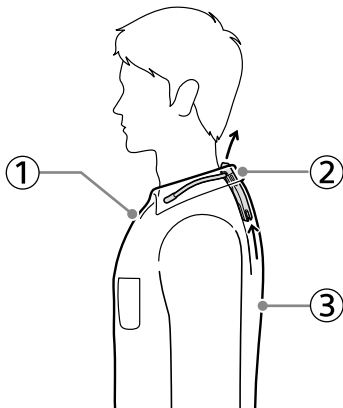

- ① 넥타이를 풀거나 셔츠의 뒷단추를 여는 등 목 주위에 충분한 공간을 확보하십시오. 이렇게 하면 통기구의 공기 흐름이 향상됩니다.

냉각/보온 섹션의 온도는 천을 통해서 효과가 덜 느껴지기 때문에 섹션이 피부에 직접 닿아야 합니다.

- ② 통기 커버를 넥밴드에 부착하여 기기 상단에 있는 통기구의 배출을 바꿔주십시오. 옷의 칼라에 따라 Short 타입이나 조절 가능한 타입을 사용하십시오.

통기 커버 없이 기기를 사용할 경우, 옷이 통기구를 막지 않도록 주의하십시오.

- ③ 통기성이 좋고 헐렁한 옷을 착용하여 주십시오. 또한 어두운 옷보다 태양열을 덜 흡수하는 흰색이나 기타 밝은 색상의 옷을 입으십시오.

자세한 지침에 대해 도움말 안내(웹 설명서) 사용하기

"도움말 안내"는 인터넷에서 제공되는 사용 설명서입니다. 이는 REON POCKET 사용법을 자세하게 설명합니다. 도움말 안내를 보려면 스마트폰이나 컴퓨터를 사용하여 주십시오.



https://rd1.sony.net/help/reonpocket/rnpk6/h_zz/



자주 묻는 질문 및 업데이트 정보 확인하기

자주 묻는 질문 및 REON POCKET 의 업데이트 정보는 지원 사이트를 참조하여 주십시오.

REON POCKET 지원 사이트

<https://reonpocket.sony.com/support/rnpk-6/>



모드 LED가 보라색으로 깜박이는 경우

내부 온도가 너무 높아 기기가 일시적으로 작동할 수 없는 상황입니다. 자세한 내용은 도움말 안내(웹 설명서)를 참조하여 주십시오.

기기를 작동하거나 충전할 수 없는 경우

기기를 작동하거나 충전할 수 없는 경우 또는 이상이 발생한 경우, 약 10초 동안 MODE 버튼 및 SMART 버튼을 동시에 길게 눌러 기기를 재설정하여 주십시오.

안전 정보

상호명: 소니코리아(주)
기자재명칭: 특정소출력무선기기
(무선데이터통신시스템용무선기기)

모델명: RNPk-6T

제조사: Sony Thermo Technology Inc.

Made in Vietnam

제조년월: 제품 포장에 기재

식별부호: R-C-SOK-RNPk-6T

사용, 배터리 충전 또는 보관 중에 냄새, 과열, 변색 또는 변형이 발견되면 즉시 다음과 같은 지침을 따르십시오.

- ① 기기를 충전하고 있는 경우, USB Type-C[®] 케이블을 분리하여 주십시오.
- ② Sony 공인 서비스 센터에 문의하십시오.

명판과 안전에 관한 중요 정보는 넥밴드 장착부에 부착되어 있습니다.

배터리(배터리 팩 또는 설치된 배터리)를 햇빛, 불 등과 같은 과도한 열에 장시간 노출시키지 마십시오.

과열 및 열 폭주를 초래할 수 있는 극저온 조건에 배터리를 노출시키지 마십시오.

폭발 또는 인화성 액체나 가스의 누출을 초래할 수 있는 극도로 낮은 기압에 배터리를 노출시키지 마십시오.

2차 전지 또는 배터리를 분해하거나 개봉하거나 파쇄하지 마십시오.

사용 전에 2차 전지 및 배터리를 충전해야 합니다. 올바른 충전 지침은 항상 제조업체의 지침이나 제품 설명서를 참조하십시오.

장기간 보관한 후에 최대 성능을 다시 회복시키려면 전지나 배터리를 충전하고 방전하는 과정이 여러 번 필요할 수도 있습니다.

적절하게 폐기하십시오.

주의

- 기기를 불 속에 넣거나 열을 가하지 마십시오.
- 기기가 젖었을 때는 사용하지 마십시오.
- 충전에는 제공된 USB 케이블만 사용하십시오.
- 충전 중에는 천이나 침구 등으로 기기를 덮거나 감싸지 마십시오.
- 기기를 분해하거나 개조하지 마십시오.
- 기기 내부에 물이나 이물질이 들어간 경우 즉시 USB Type-C[®] 케이블을 분리하십시오.
- 온도가 높은 환경에서 기기를 사용하지 마십시오. 화재, 발화 또는 연기가 발생할 수 있습니다. 주변 온도가 40 °C를 초과하는 장소나 직사광선에 노출되는 장소에서는 기기를 사용하지 마십시오.
- USB 포트에 전도성 이물질(금속 조각, 연필심 등)이 닿지 않도록 하고 먼지가 USB 포트에 들어가지 않도록 하십시오. 화재, 화상, 부상 또는 감전의 원인이 될 수 있습니다.
- 본 기기의 USB 포트에 이물질이 들어가지 않도록 하십시오. USB 포트의 단락으로 인해 오작동이나 고장이 발생할 수 있습니다.
- 본 기기를 폐기할 때는 일반 쓰레기와 함께 버리지 마십시오. 쓰레기 수거 중에 기기에 충격이나 압력이 가해질 경우, 액체 누출, 과열, 화재 또는 폭발을 일으킬 수 있는 리튬 이온 충전 배터리가 본 기기에 포함되어 있습니다.
- 무선 기능이 기기에 통합되어 있습니다. 무선 전파가 다른 장치의 작동에 영향을 미칠 수 있습니다. 비행기에서 기기를 사용하는 경우 객실 승무원의 지시를 따르십시오. 다음과 같은 장소에서는 무선 기능을 사용하지 마십시오.
 - 자동차이나 화재 경보기 등 자동으로 제어되는 장비 근처
 - 의료 장비 근처

- 본 제품을 의료 기기 근처에 두지 마십시오. 이 제품은 심장박동기, 수두증 치료를 위한 프로그램가능 차단밸브 또는 기타 의료 기기의 작동을 방해할 수 있는 자석을 포함하고 있습니다. 해당 의료 기기를 사용하는 사람들 근처에 이 제품을 두지 마십시오. 해당 의료 기기를 사용하는 경우, 이 제품을 사용하기 전에 의사와 상담하십시오.
- 기기가 손상되었을 때는 사용하지 마십시오. 부상의 원인이 될 수 있습니다. 기기가 손상된 경우 즉시 기기 사용을 중지하고 Sony 공인 서비스 센터에 문의하십시오.

보관 시 주의 사항

- 본 기기를 영유아의 손이 닿지 않는 곳에 보관하십시오.
- 욕실 등 습기가 많은 곳이나 먼지가 많은 곳에 기기를 두지 마십시오.
- 기기를 안정한 표면에 놓으십시오. 불안정한 테이블이나 경사진 표면에 기기를 놓으면 기기가 떨어져 부상을 초래할 수 있습니다. 또한, 두는 장소가 기기를 지탱할 수 있을 만큼 튼튼하지 확인하십시오.
- 고온에 노출되는 장소(예: 불 옆, 히터 근처, 직사광선 아래, 뜨거운 태양 아래 있는 자동차 안)에는 기기를 두지 마십시오.

건강 관련 사항

본 기기의 사용으로 인해 사용자의 신체 상태에 따라 가려움증, 발진, 습진 등의 증상이 나타날 수 있습니다. 본 기기를 사용하여 이상 증상이 나타난 경우, 즉시 사용을 중지하고 의사의 치료를 받으십시오.

충전식 배터리가 누출된 경우

맨손으로 누출액을 만지지 마십시오. 배터리액이 기기에 남아 있을 수 있으므로 배터리가 누출된 경우 Sony 공인 서비스 센터에 문의하십시오. 배터리액이 눈에 들어간 경우, 눈을 비비지 마십시오. 설명할 위험이 있습니다. 깨끗한 물로 눈을 씻어낸 후 의사의 진료를 받으십시오. 배터리액이 몸이나 옷에 묻은 경우 즉시 씻어내십시오. 그렇지 않으면 화상이나 부상을 입을 수 있습니다. 배터리액으로 인해 화상이나 부상을 입은 경우 의사의 진료를 받으십시오.

예방 조치

방수 특성 관련 사항

본 기기는 생활 방수형으로 설계되었지만 먼지나 물방울이 기기에 유입되는 것을 완전히 막을 수는 없습니다.

기기를 욕실 등 습기가 많은 곳에서 사용하지 말고, 비 또는 기타 액체에 노출시키지 마십시오. 기기 문제가 물이나 기타 액체에 노출된 것 때문으로 판단되면, 장치 수리가 보증 대상에서 제외되거나 수리가 불가능할 수 있습니다. 수리가 가능하더라도 보증이 적용되지 않으며 비용이 청구됩니다.

기기 취급 관련 사항

- 백팩이나 베이비 캐리어 슬링을 사용할 때 넥밴드의 손상을 방지하려면 넥밴드에 하중이 가해지지 않도록 주의하십시오. 또한 의자 등받이에 기대어 앉을 때도 주의하십시오.
- 기기를 직사광선이나 자외선에 장시간 노출시키지 마십시오. 기기가 변색될 수 있습니다.
- 기기를 바닥에 떨어뜨리는 등 강한 충격을 가하지 마십시오. 기기에 못을 박거나 기기를 망치로 두드리거나 밟지 마십시오. 또한 USB 포트를 변형하지 마십시오. 고장이 발생할 수 있습니다.
- 기기에 방충제를 뿌리지 마십시오. 변형 또는 변색의 원인이 될 수 있습니다.
- 본 기기를 장기간 사용하지 않을 경우 USB Type-C® 케이블을 분리한 후 땀, 먼지, 습기를 조심스럽게 닦아낸 다음, 온도가 지나치게 높거나 낮은 곳 그리고 습도가 높은 곳을 피해서 적절한 장소에 보관하십시오. 수명이 만료된 배터리를 기기에 오랫동안 방치하면 배터리액 누출로 인해 기계 부품이 손상될 수 있습니다.

Bluetooth® 통신 관련 사항

Bluetooth 장치에서 방출되는 전자파는 전자 의료 기기의 작동에 영향을 미칠 수 있습니다. 다음과 같은 장소에서는 사고가 발생할 수 있으므로 본 기기와 기타 Bluetooth 장치를 끄십시오.

- 병원
- 열차 내 경로석 근처
- 가연성 가스가 있는 장소
- 자동차 근처
- 화재 경보기 근처

충전 시 주의 사항

충전하기 전에 USB 포트 부위나 USB 케이블에 땀 등 습기가 없는지 확인하십시오. 습기가 있다면 부드럽고 마른 천으로 닦아낸 후, 충전하기 전에 기기를 실온에서 자연 건조시키십시오.



저온 화상을 방지하려면

본 제품은 저온 화상을 방지하도록 설계되었으나, 제품 사용 시에는 다음 사항에 각별히 주의하시기 바랍니다.

- 1시간에 한 번씩 피부 상태를 확인해 보십시오. 이상 증상이 발견되면 즉시 기기 사용을 중지하십시오.
- 기기가 너무 뜨겁게 느껴지면 즉시 기기 사용을 중지하십시오.
- 갈 때는 기기를 사용하지 마십시오.
- 침구 위 또는 난로 등의 히터 근처에서 기기를 사용하지 마십시오.
- 혈액 순환이 좋지 않거나 피부 감각에 문제가 있는 사람이 기기를 사용할 때는 특별히 주의를 기울이십시오.

청소 관련 사항

- 부드러운 천으로 먼지를 가볍게 닦아주십시오. 기기가 심하게 더러워진 경우에는 중성세제를 희석한 물에 부드러운 천을 담갔다가 꼭 짜서 얼룩을 닦아낸 후 마른 천으로 물기를 닦아주십시오. 알코올, 벤진, 신나 등을 사용하지 마십시오.
- 먼지가 묻은 천으로 기기를 강하게 닦을 경우 기기 표면이 긁힐 수 있습니다.

규격

전원

DC 3.7 V: 내장형 리튬 이온 충전식 배터리
DC 5 V: USB로 충전 시

작동 온도 범위

5 °C ~ 40 °C

치수(폭/높이/깊이)

약 110 mm × 45 mm × 160 mm (밴드를 포함하여 넥밴드에 기기와 통기 커버(Short)를 부착한 경우)

약 53 mm × 24 mm × 119 mm (기기만)

중량

약 165 g (넥밴드에 기기와 통기 커버(Short)를 부착한 경우)

약 125 g (기기만)

통신 규격

통신 시스템:

Bluetooth 5.0 절전형

출력:

Bluetooth 특정 출력 등급 2

주파수 대역:

2.4 GHz 대역 (2.4000 GHz ~ 2.4835 GHz)

외부 인터페이스

USB Type-C®

USB로 배터리 충전 시 시스템 요구 조건

USB AC 어댑터

시중에 판매되는 USB AC 어댑터(USB-C®) 중 1 A(1 000 mA) 이상의 출력 전류를 공급할 수 있는 제품

KR

지원되는 운영 체제

지원되는 운영 체제는 다음 지원 페이지를 확인하여 주십시오.

<https://reonpocket.sony.com/support/rmpk-6/device.html>

디자인 및 주요 제원은 예고없이 변경할 경우가 있습니다.

상표 및 저작권

- REON POCKET은 Sony Thermo Technology Inc.의 상표 또는 등록 상표입니다.
- Bluetooth® 워드 마크 및 로고는 Bluetooth SIG, Inc. 소유의 등록 상표로 Sony Group Corporation 및 그 계열사는 정식 사용 허가 하에 이러한 마크를 사용하고 있습니다.
- Google Play 및 Google Play 로고는 Google LLC의 상표입니다.
- App Store는 Apple Inc.의 서비스 마크입니다.
- USB Type-C® 및 USB-C®는 USB Implementers Forum의 등록 상표입니다.
- 본 문서에서 언급된 시스템 및/또는 제품 이름은 일반적으로 해당 개발자의 등록 상표 또는 상표이며 "TM" 및 "®" 표시는 본문에서 생략됩니다. 또한 이 문서에서 명시적으로 언급되지 않은 모든 저작권은 해당 소유자의 자산입니다.

라이선스 관련 주의 사항

본 제품에는 Sony가 해당 저작권 소유자와의 라이선스 계약에 따라 사용하는 소프트웨어가 포함되어 있습니다. 당사는 소프트웨어 저작권 소유자의 요구에 따라 계약 내용을 고객에게 공지할 의무가 있습니다.

다음 URL에 접속하여 라이선스 내용을 읽어보시기 바랍니다.

https://rd1.sony.net/help/reonpocket/rmpk6/h_zz/

KR